

SCHEDA TECNICA

COPRIWATER IN UREA TERMOINDURENTE

Codice articolo: **0056780**

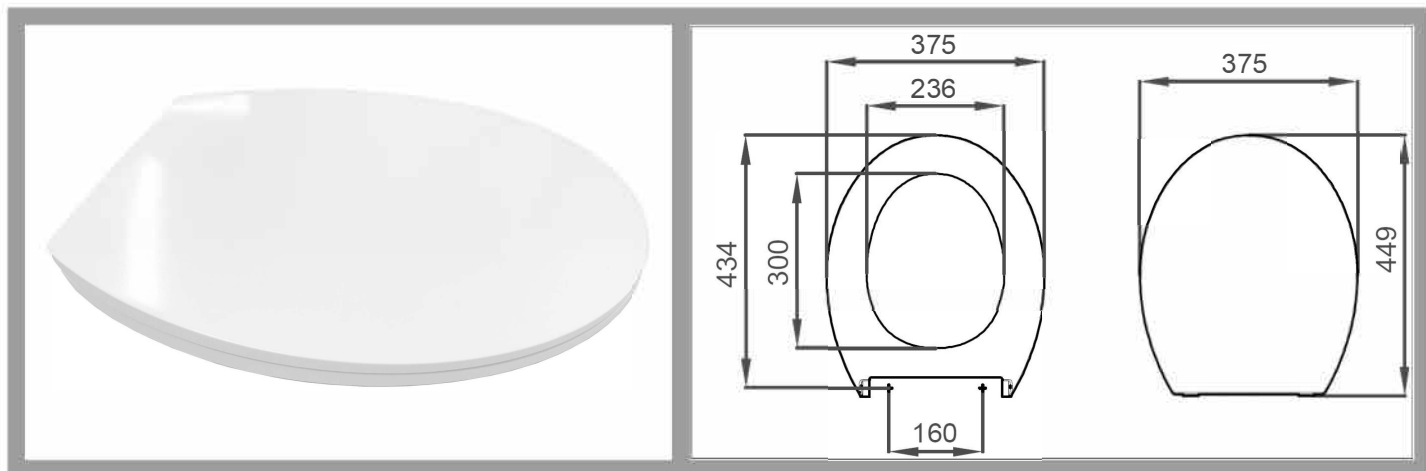

DIM. SEDILE
375.00 mm * 449.00 mm

PESO SEDILE
2.00 kg

PESO LORDO
NON DISPONIBILE kg